

Инструкция по установке

Люк:
Док. №:
Дата:

Hollandia 600 / 700
0501043BRU
28-06-2004

Установка люка Hollandia 600 / 700

1. Техническая информация

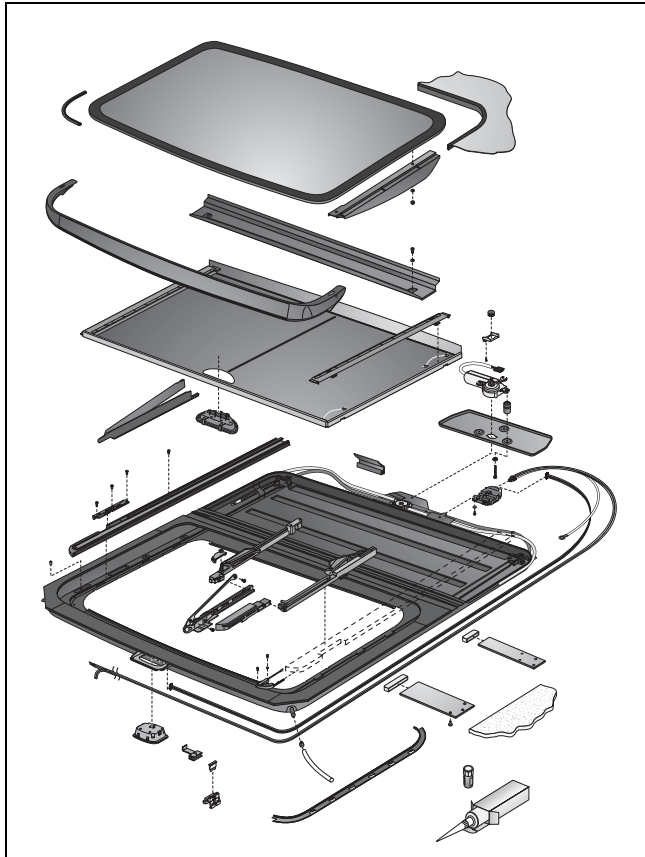

(Hollandia 600: Ветровой щиток не является частью стандартного люка.)

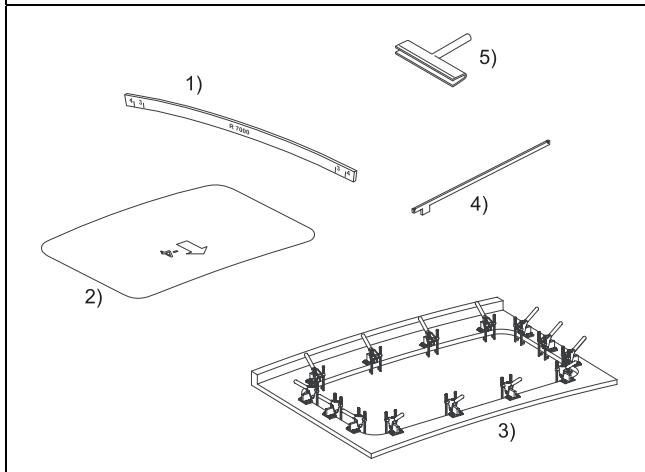

Специальная оснастка

1)	635; 710; 735	630; 640; 730; 740; 790	720		
2)	635; 710; 735	630; 730	720	640; 740	790
3)	635; 710; 735	630; 730	720	640; 740	790
4)	635; 710; 735	630; 730	720	640; 740	790
5)	635; 710; 735	630; 640; 720; 730; 740; 790			

Инструкция по установке

Люк:
Док. №:
Дата:

Hollandia 600 / 700
0501043BRU
28-06-2004

Устройство Hollandia 600/700 / Размеры рамы

Размеры в миллиметрах

Модель / Тип	710	720	730 / 630	735 / 635	740 / 640	790
Ширина кривизны	4900	5250	7000	4900	7000	7000
Кривизна по длине	3000 - 3500	7000 - 10000	7000 - 10000	3000 - 6200	7000 - 10000	7000 - 10000
Ширина крыши	912	750	862	912	962	1062
Длина крыши	976	1071	1072	1076	1078	1083
Цвет оснастки	Зеленый	Синий	Желтый	Зеленый	Белый	Красный

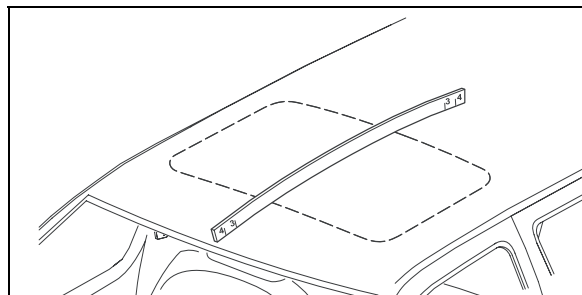

Проверьте кривизну по длине

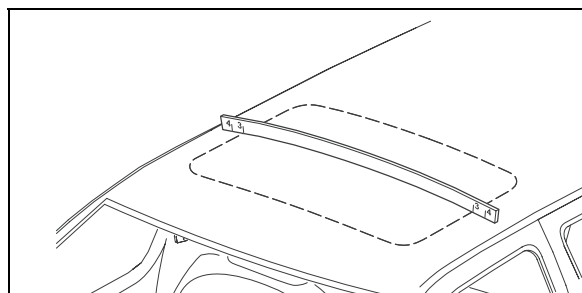

Проверьте кривизну по ширине.



Инструкция по установке, свойственная для автомобиля, см: <http://info.webasto.nl>.

Эта информация защищена именем пользователя и паролем.

Инструкция по установке

Люк:
Док. №:
Дата:

Hollandia 600 / 700
0501043BRU
28-06-2004

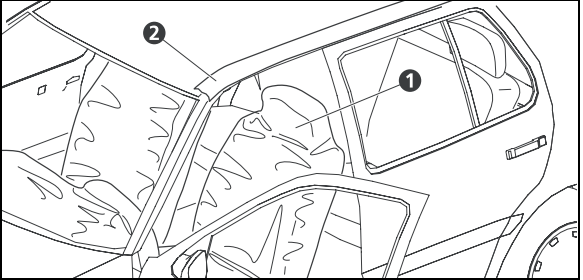
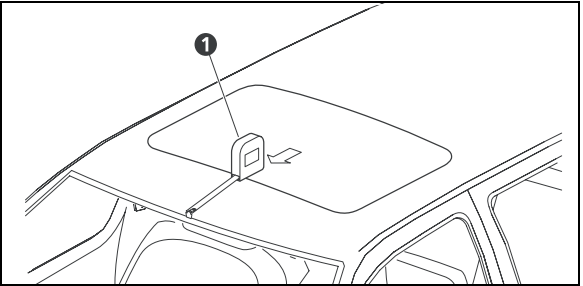
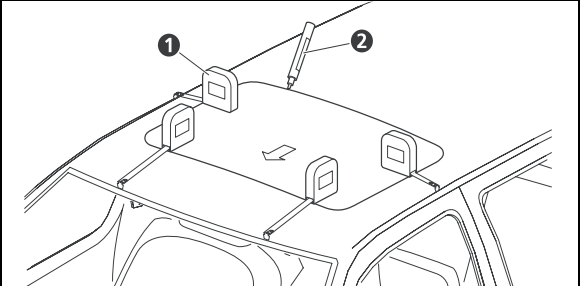
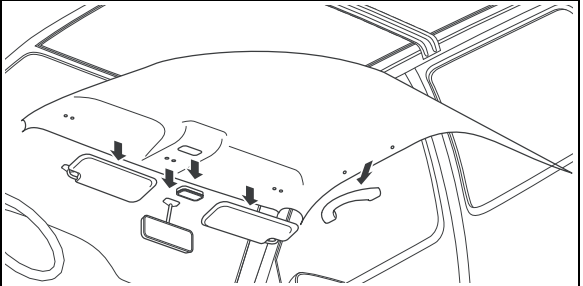

2. Подготовка автомобиля

	<p>Накройте автомобиль снаружи и изнутри</p> <ul style="list-style-type: none">❶ Чехлы сидений.❷ Бумажная лента.
	<p>Найдите или сверьте данные по применению http://info.webasto.nl</p>
	<p>Разместите шаблон. Наметьте линию выреза.</p>
	<p>Полностью снимите обивку.</p>

Инструкция по установке

Люк:
Док. №:
Дата:

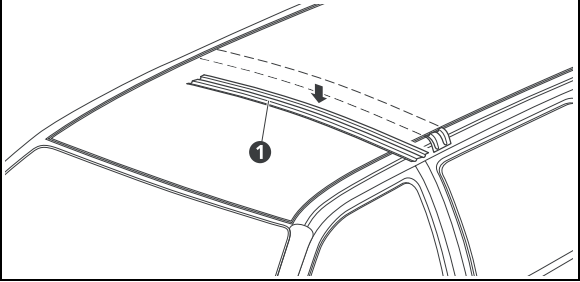
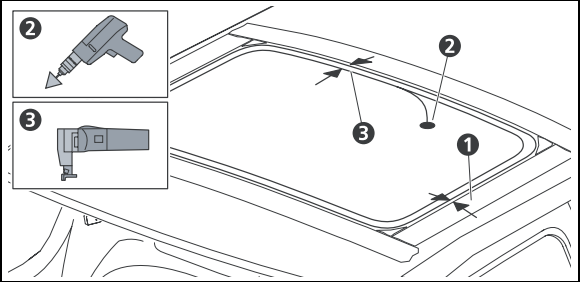
Hollandia 600 / 700
0501043BRU
28-06-2004

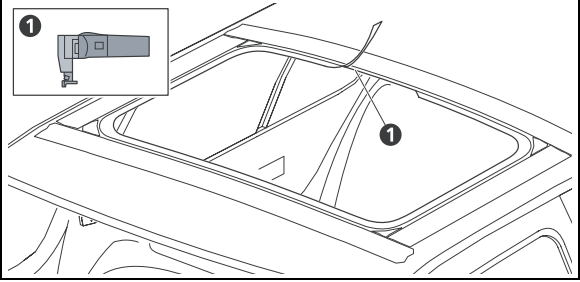
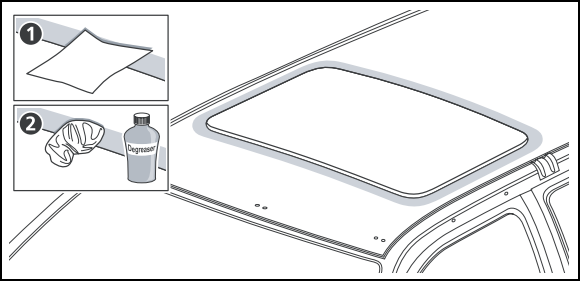

	<p>Снимите ребро жесткости крыши.</p>
	<p>Расположите ленту в 1 мм от линии выреза. Просверлите отверстие. Сделайте первый надрез в 20 мм внутри линии выреза.</p> <p> ПРЕДУПРЕЖДЕНИЕ! Неправильное пользование инструментами может привести к травмам или повреждению машины или люка! Тщательно прочтите руководство инструмента! Ознакомьтесь с законами и правилами Вашей страны в отношении использования этого инструмента!</p> <p> ПРЕДУПРЕЖДЕНИЕ! Избегайте ранений острыми краями металла!</p>
	<p>Окончательный вырез.</p>
	<p>Поверхность контакта зачистите шлифовальной бумагой. Очистите поверхность контакта обезжиривающим веществом.</p>

Инструкция по установке

Люк:
Док. №:
Дата:

Hollandia 600 / 700
0501043BRU
28-06-2004

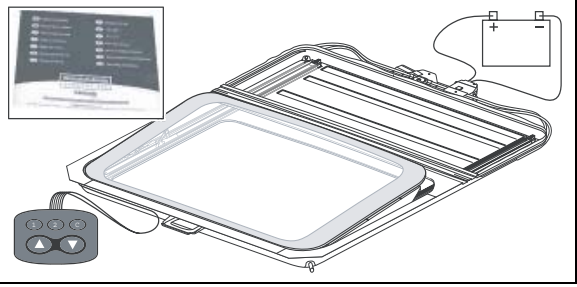
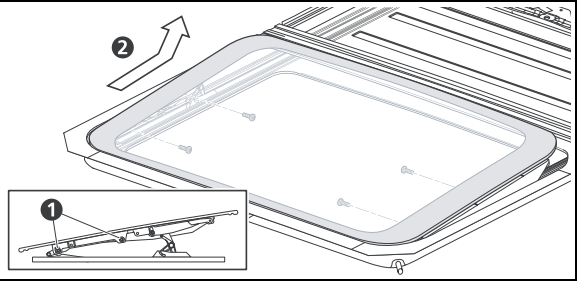
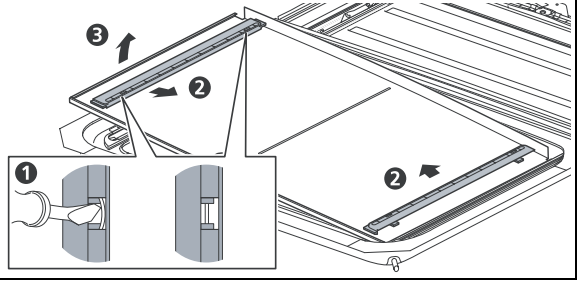
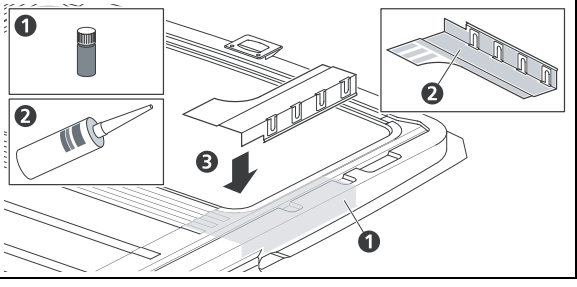

3. Подготовка устройства люка

	<p>Проверьте все функции люка. См. руководство пользователя.</p>
	<p>С помощью T25 открутите от стеклянной панели 4 винта. Чтобы снять стеклянную панель, сдвиньте ее назад.</p>
	<p>Чтобы снять солнцезащитный навес, отпустите пружину, задвинув ее внутрь.</p>
	<p>Приклейте скобу RSR к устройству.</p> <p> ПРЕДУПРЕЖДЕНИЕ! Некоторые вещества, например, клей, инициатор или грунтовка, могут быть огнеопасными или вредными для Вашего здоровья при прикосновении или вдыхании. Тщательно исполняйте указания на упаковке продукта. Ознакомьтесь с законами и правилами Вашей страны в отношении использования этого вещества!</p>

Инструкция по установке

Люк:
Док. №:
Дата:

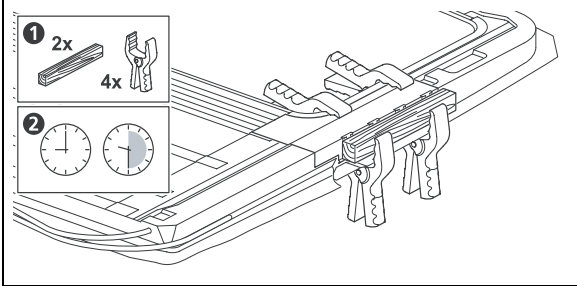
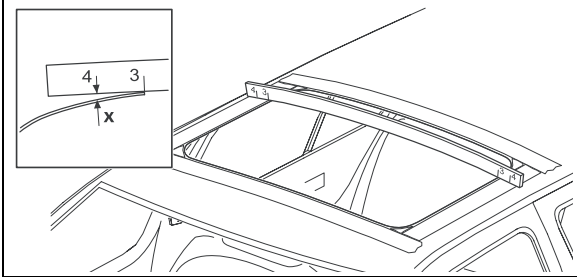
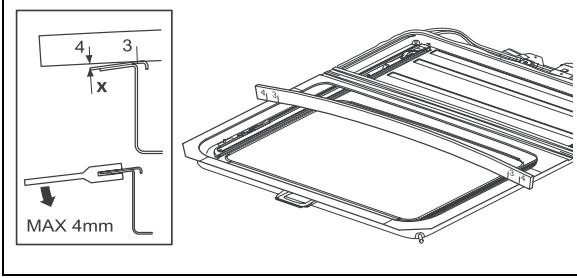
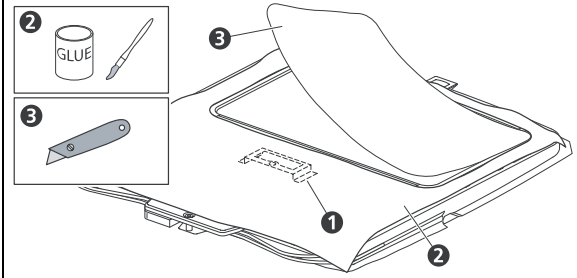

Hollandia 600 / 700
0501043BRU
28-06-2004

	<p>Зажмите из пружинными зажимами.</p>
	<p>Установка шнура новой отделки края</p>
	<p>Новая отделка края не открывает внутренних углов, но при этом усиливает "захват" мягкой обивки и зажимает раму.</p>
	<p>Установите скобу для лампы внутреннего освещения.</p> <p>Покройте устройство 700 белой пенопластовой грунтовкой с использованием клея.</p> <p> ПРЕДУПРЕЖДЕНИЕ! Некоторые вещества, например, клей, инициатор или грунтовка, могут быть огнеопасными или вредными для Вашего здоровья при прикосновении или вдыхании. Тщательно исполняйте указания на упаковке продукта. Ознакомьтесь с законами и правилами Вашей страны в отношении использования этого вещества!</p>

Инструкция по установке

Люк:
Док. №:
Дата:

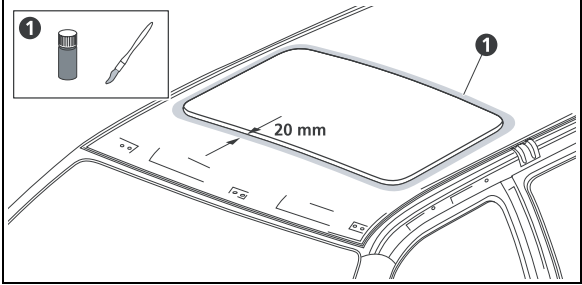
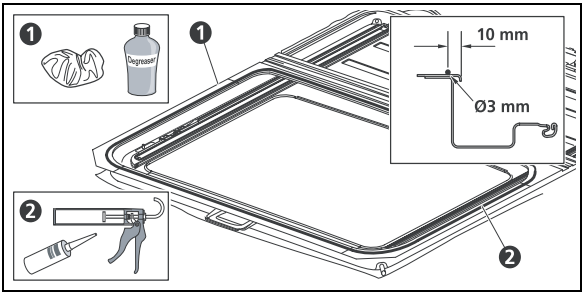
Hollandia 600 / 700
0501043BRU
28-06-2004

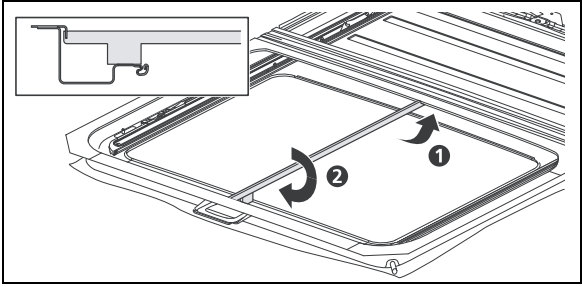
	<p>Нанесите инициатор в зоне сгиба внутри автомобиля полосой в 20 мм.</p>
	<p>Нанесите на зону сгиба клей струйкой диаметром до Ø3 мм.</p> <p> ПРЕДУПРЕЖДЕНИЕ! Некоторые вещества, например, клей, инициатор или грунтовка, могут быть огнеопасными или вредными для Вашего здоровья при прикосновении или вдыхании. Тщательно исполняйте указания на упаковке продукта. Ознакомьтесь с законами и правилами Вашей страны в отношении использования этого вещества!</p>
	<p>Поставьте на место правую стойку стабилизации модели.</p>

Инструкция по установке

Люк:
Док. №:
Дата:

Hollandia 600 / 700
0501043BRU
28-06-2004

4. Установка

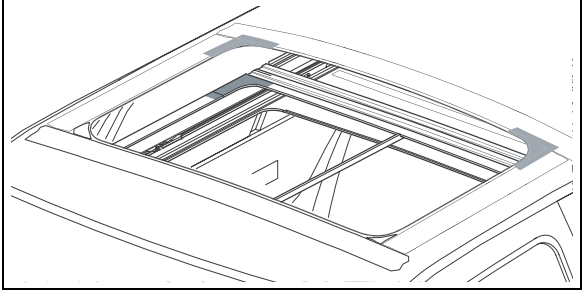
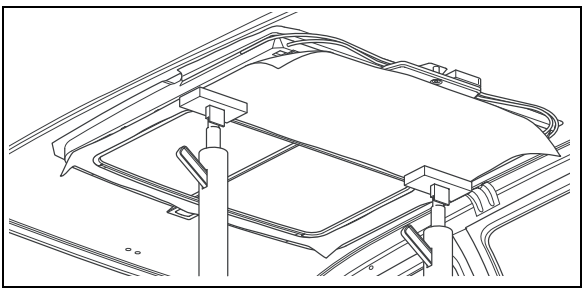
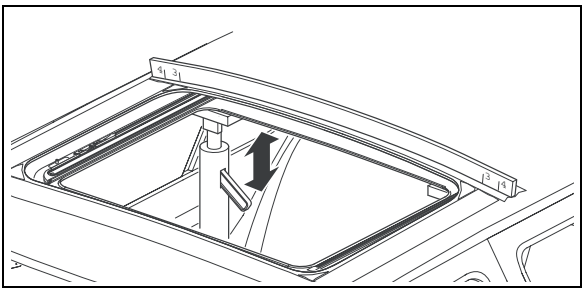
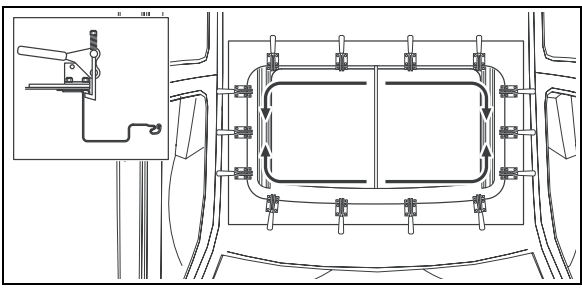
	<p>Это контактные зоны склеиваемой поверхности. Когда устройство 600/700 касается в этой зоне с крышей автомобиля, не поднимайте очень сильно устройство 600/700! Поставьте на место зажимы.</p>
	<p>Установите устройство 600/700 на место в автомобиле. Когда устройство 600/700 коснется контактной зоны, прекратите устанавливать зажимы.</p>
	<p>Отрегулируйте кривизну.</p>
	<p>Установите шаблон клейки правой модели. Затягивание зажимов, изнутри наружу.</p>

Инструкция по установке

Люк:
Док. №:
Дата:

Hollandia 600 / 700
0501043BRU
28-06-2004

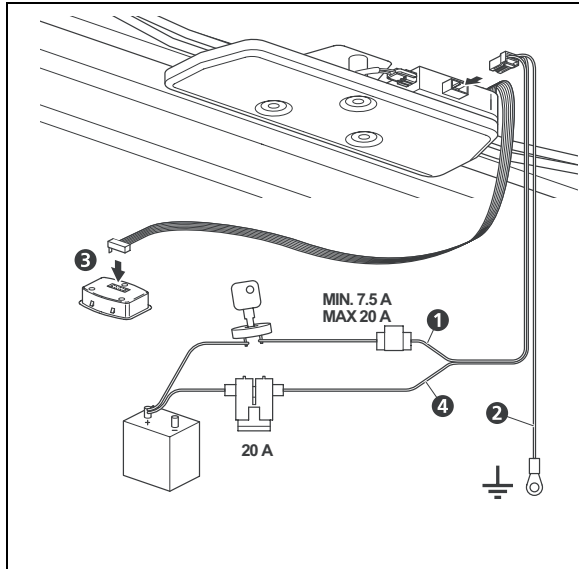

Подключите все провода по номерам. (Это относится только к Hollandia 700.)

(Hollandia 700)

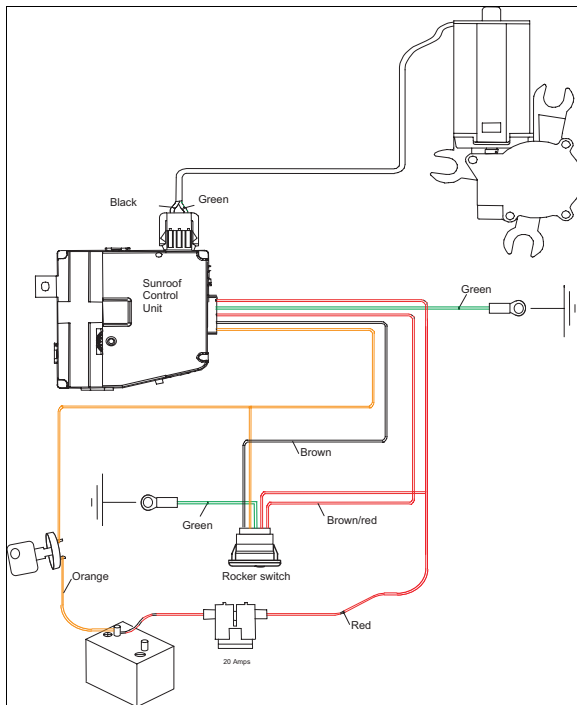

(Hollandia 600)

Инструкция по установке

Люк:
Док. №:
Дата:

Hollandia 600 / 700
0501043BRU
28-06-2004

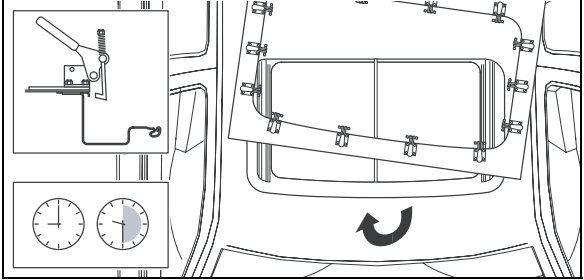
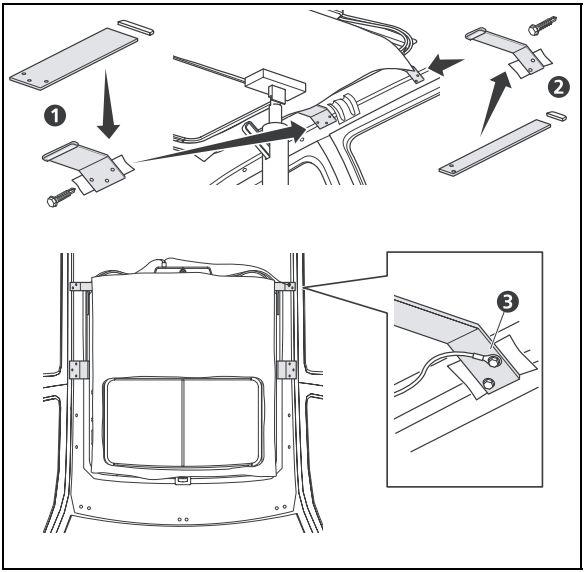
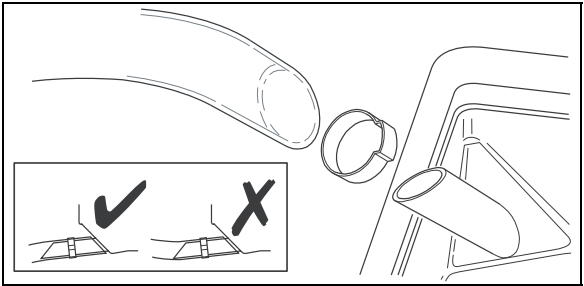
	<p>Вращая, через 30 минут снимите шаблон клейки.</p>
	<p>Перед установкой скоб сначала проверьте кривизну крыши (по ширине). Если необходимо, отрегулируйте ее зажимами.</p> <p>Устанавливать скобы можно только после высыхания крепления люка.</p>
	<p>Только после высыхания крепления люка и установки 4 скоб к устройству 700 можно подключать трубки.</p> <p>Убедитесь, что трубка опускается вниз.</p>

Инструкция по установке

Люк:
Док. №:
Дата:

Hollandia 600 / 700
0501043BRU
28-06-2004

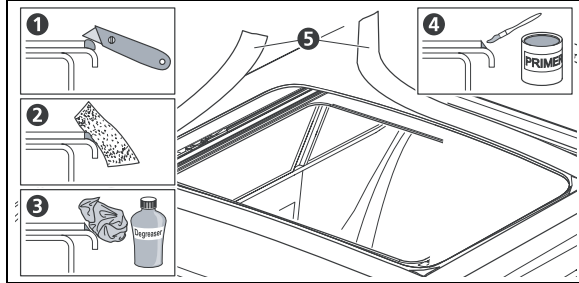

Излишки клея срежьте. Область шлифовальной бумаги.

Очистите поверхность обезжиривающим веществом.

Нанесите хорошую антикоррозионную грунтовку и краску.

Уберите с автомобиля защитную ленту.



ПРЕДУПРЕЖДЕНИЕ! Некоторые вещества, например, клей, инициатор или грунтовка, могут быть огнеопасными или вредными для Вашего здоровья при прикосновении или вдыхании. Тщательно исполняйте указания на упаковке продукта. Ознакомьтесь с законами и правилами Вашей страны в отношении использования этого вещества!



ВНИМАНИЕ! Неправильная очистка может привести к повреждению крыши автомобиля или люка!

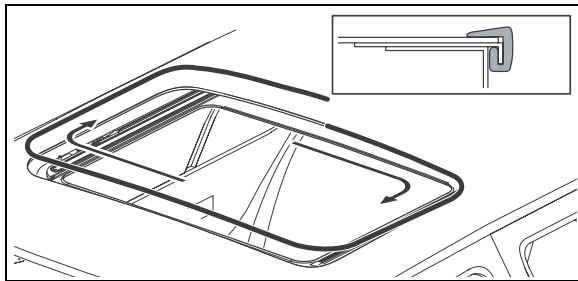

Установите профиль, задвинув его назад.

Начните по центру сзади.

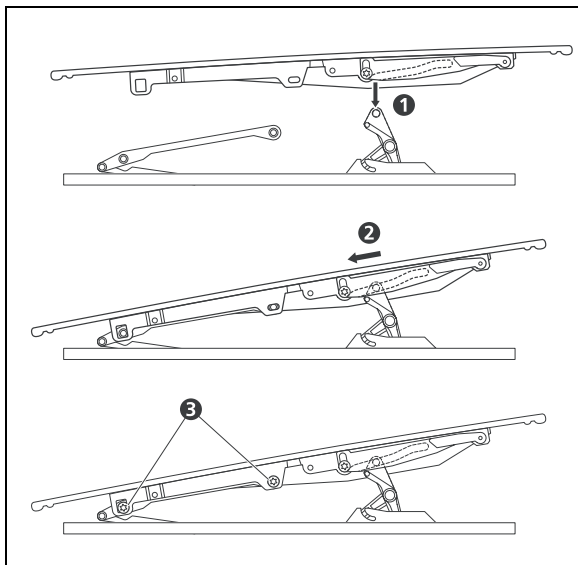

Установите стеклянную панель на механизм в полностью открытом положении. Толкните стеклянную панель вперед.

Закрутите винты. Закройте панель.

Инструкция по установке

Люк:
Док. №:
Дата:

Hollandia 600 / 700
0501043BRU
28-06-2004

5. Подготовка обивки к отделке.

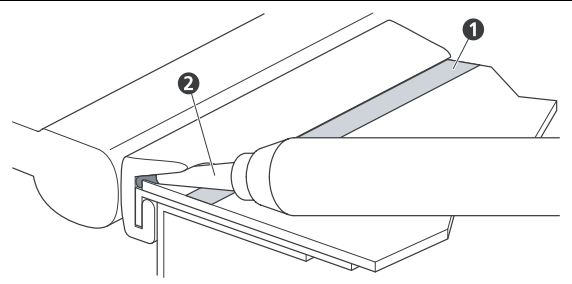
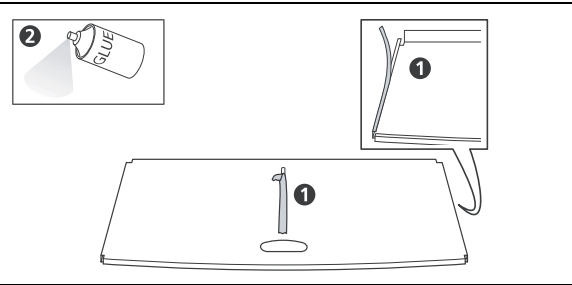
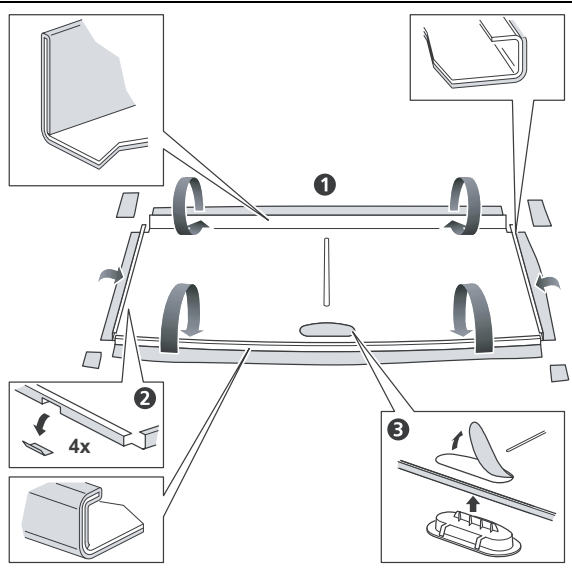
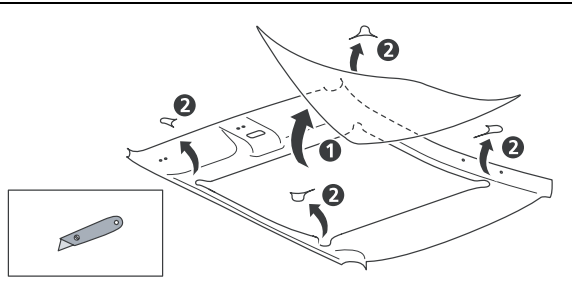
	<p>Обмотайте накладной профиль гибкой лентой. Используйте только полиуретановую липкую ленту.</p>
	<p>Чтобы защитить зону от клея, оберните ее бумажной лентой.</p>
	<p>Нанесите клей на материал обивки вплоть до солнцезащитного навеса (аэрозольный клей).</p>
	<p>Вырежьте оригинальную обивку вблизи устройства 700. Вырежьте углы до чистого слива трубка.</p>



ПРЕДУПРЕЖДЕНИЕ! Некоторые вещества, например, клей, инициатор или грунтовка, могут быть огнеопасными или вредными для Вашего здоровья при прикосновении или вдыхании. Тщательно исполняйте указания на упаковке продукта. Ознакомьтесь с законами и правилами Вашей страны в отношении использования этого вещества!

Инструкция по установке

Люк:
Док. №:
Дата:

Hollandia 600 / 700
0501043BRU
28-06-2004

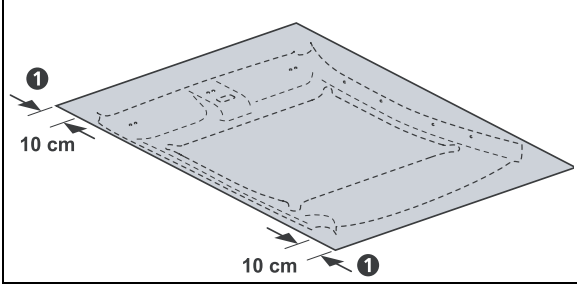
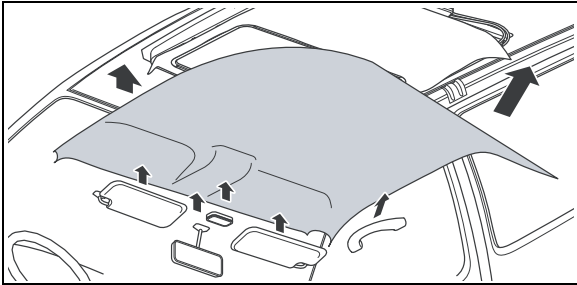
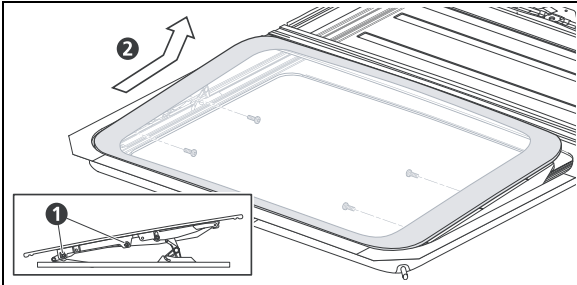
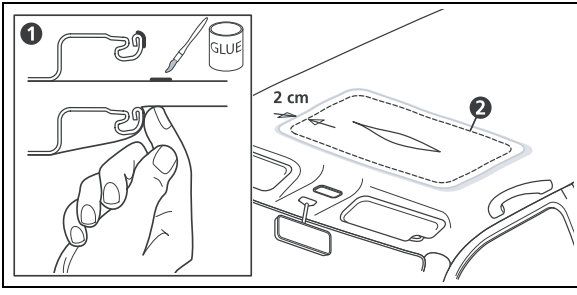
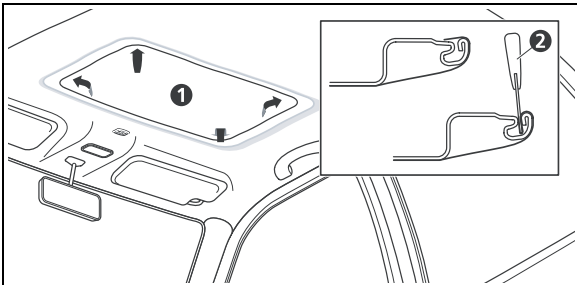
	<p>Покройте оригинальную обивку новой мягкой обивкой.</p>
	<p>Поставьте обивку полностью.</p>
	<p>Открутите со стеклянной панели 4 винта. Выньте стеклянную панель.</p>
	<p>Нанесите клей. По окончании времени высыхания прижмите мягкую обивку к профилю люка. Вырежьте изнутри 20 мм..</p>
	<p>Вставьте в профиль мягкую обивку сначала по 4 углам. Вставьте мягкую обивку в профиль.</p>

Инструкция по установке

Люк:
Док. №:
Дата:

Hollandia 600 / 700
0501043BRU
28-06-2004

6. Окончательная сборка

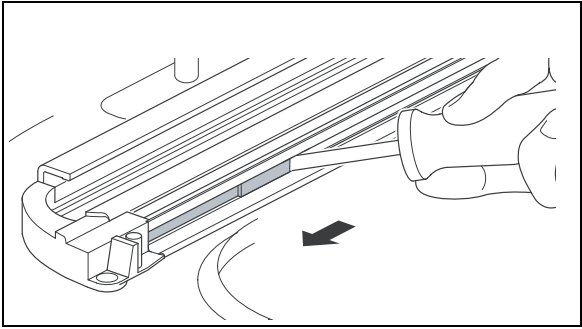
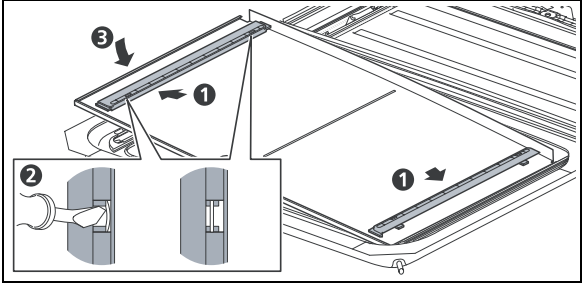
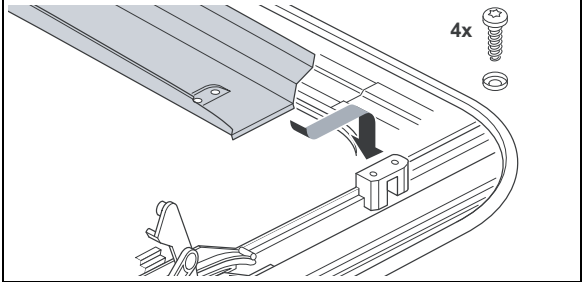
	<p>Подтолкните вперед маленькой отверткой.</p>
	<p>Поставьте на место солнцезащитный навес.</p>
	<p>Закрутив 4 винта, отодвиньте сливной канал назад, затем затяните винты.</p>

Инструкция по установке

Люк:
Док. №:
Дата:

Hollandia 600 / 700
0501043BRU
28-06-2004

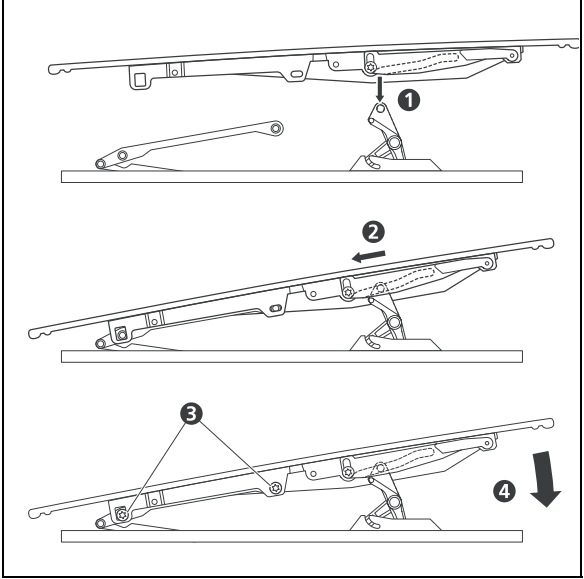
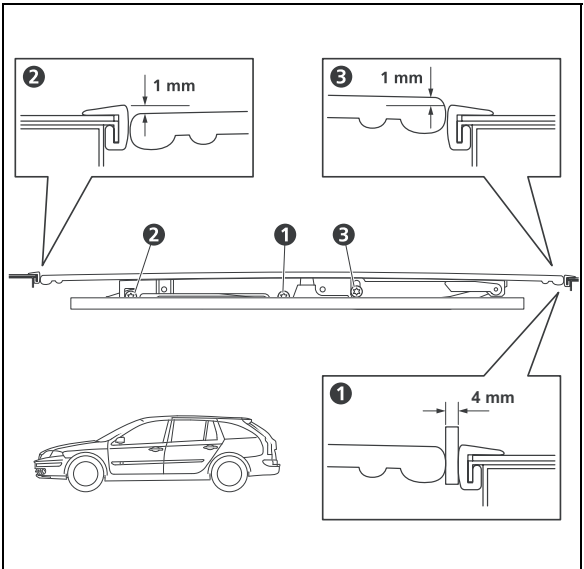
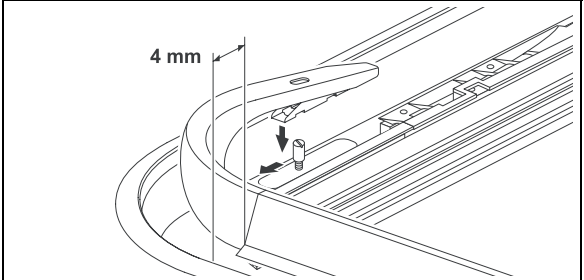
	<p>Установите стеклянную панель на механизм в положении наибольшего отклонения.</p> <p>Толкните стеклянную панель вперед.</p> <p>Закрутите винты.</p> <p>Закройте стеклянную панель.</p>
	<p>Отрегулируйте стеклянную панель по отверстию в закрытом состоянии.</p> <p>ОТРЕГУЛИРУЙТЕ СТЕКЛЯННУЮ ПАНЕЛЬ</p> <p>Толкните стеклянную панель вперед и затяните винт 1*.</p> <p>Настройте высоту спереди и затяните винт 2.</p> <p>Настройте высоту сзади и затяните винт 3.</p> <p>* Или вставьте сзади между стеклом и накладным профилем пластмассовую пластинку толщиной 4 мм.</p>
	<p>Отрегулируйте переднюю часть ветрового щитка и накладного профиля, подложив между ними прокладку 4 мм.</p> <p>(Hollandia 600: Ветровой щиток не является частью стандартного люка.)</p>

Инструкция по установке

Люк:
Док. №:
Дата:

Hollandia 600 / 700
0501043BRU
28-06-2004

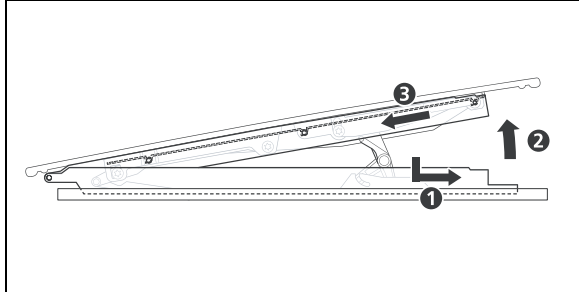

Установите нижний профиль и передвиньте его вниз.

Верхнюю часть установите на монтажные штифты.

Сдвиньте верхнюю часть вперед.

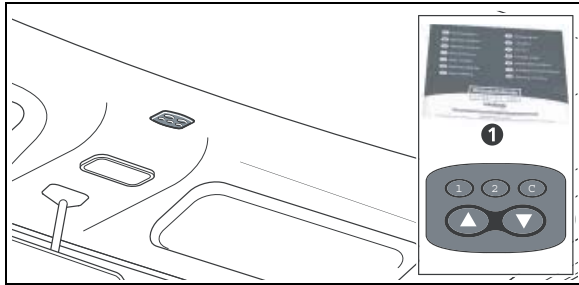

Инструкцию по действиям см.
в руководстве пользователя.